

취급설명서 Ver 1.01

TP-870

랜드네스트 타프세트

SET-259 / SET-260

랜드네스트S/M

텐트타프세트(타프)



스노우피크 제품을 구입해주셔서 감사합니다. 본 제품은 캠핑용 타프입니다. 안전한 사용을 위해 아래 취급설명서를 읽은 후 사용하시기 바랍니다. 또한 다 읽은 후에도 설명서를 잘 보관하시기 바랍니다. 야외에서 사용하기 전 안전한 장소에서 조립 방법, 취급 방법 및 부족품을 확인하시기 바랍니다. 설명서 내용 중 이해가 안 되는 점이 있거나 제품에 결함이 발견됐을 때는 즉시 사용을 중지한 뒤 구입한 판매점 또는 스노우피크 유저서비스로 문의해 주시기 바랍니다.



주의사항

필드에서는 예측 불가능한 사태가 돌발적으로 발생하고 때로는 제품의 성능을 넘어서는 상황에 직면하는 경우도 있습니다. 아래 설명이 모든 위험한 상황을 설명하는 것은 아닙니다. 제품의 성능을 잘 이해하신 후 안전한 캠핑을 즐기시기 바랍니다.

안전상의 주의사항 사용 전에 반드시 읽고 예측되는 사고를 피해 안전하게 사용해 주세요.

⚠ 위험 치명적인 중대한 사고가 예측되는 행위를 나타냅니다.

- 본 텐트의 소재는 난연성이 아닙니다. 텐트 안에서 연소식 랜턴이나 스토브, 히터 등의 열원이나 성냥, 촛불, 라이터, 담배 등의 불씨나 화염은 절대 사용하지 말아 주세요. 한정된 공간에서의 화기 사용은 화재의 우려가 있어 매우 위험합니다.
- 타프 아래에 연료를 보관하거나 연료를 보급하는 등, 인화성이 있는 것을 반입하지 말아 주세요.

⚠ 경고 경우에 따라 중대한 사고로 이어지는 행위를 나타냅니다.

- 사용 전에, 본 제품을 점검해 각부에 이상이 없는지 확인해 주세요. 이상이 발견된 경우 즉시 사용을 중지하고 구입한 판매점 또는 스노우피크 유저서비스 담당자에게 점검 또는 수리를 의뢰해 주세요.
- 기상 상황에는 세심한 주의를 기울여 바람이 강한 경우나 악천후가 예상될 때에는 신속히 캠핑을 중지하고 안전한 장소로 대피하여 주시기 바랍니다.
- 고온으로 가열된 것이나 발열성이 있는 것을 반입하지 말아 주세요. 날씨에 따라 타프 아래는 고온이 되어 열사병 등의 위험이 있습니다. 자녀의 낮잠을 잘 때 등 세심한 주의를 기울여 주시기 바랍니다.
- 바람이 부는 장소나, 눈사태, 산사태, 갑작스러운 홍수 등의 우려가 없는 지반이 튼튼하고, 배수가 잘 되는 평탄한 장소를 선택하여 설치해 주세요.
- 타프는 표면적이 커, 체감 풍량보다 훨씬 큰 힘을 받습니다. 사용 중에는 펍이나 프레임이 제대로 연결되어 있는지 정기적으로 점검해 주세요. 강풍 시, 타프 사용을 중지해 주세요.



⚠ 주의 상해나 본체의 파손, 물품의 파손으로 광대한 피해의 원인이 되는 행위를 나타냅니다.

- 본 제품은 상시 설영을 금지합니다.
- 햇살에 의해 본체 표면은 저온 화상으로 발전할 정도로 고온이 될 수 있으니, 충분히 주의해 주세요.
- 모닥불이나 불꽃 등의 옆에서 조립하거나 사용하지 말아 주세요. 불뚱이 튀어, 원단에 구멍이 생길 우려가 있습니다.
- 타프의 소재는 장시간 햇빛에 노출된 경우, 변색이나 원단 열화 등의 강도 부족을 일으키므로, 상설용으로 사용하지 말아 주세요.
- 수액이 묻어 버리면 깨끗하게 제거할 수 없습니다. 수액이 떨어질 것 같은 나무 아래를 피해서 설영해 주세요. 용제 등에 의해 무리하게 제거하면 원단이나 코팅이 손상됩니다.
- 타프의 설치 및 철수 시에는, 바람에 날리지 않도록 프레임을 단단히 잡고 작업해 주세요. 프레임 끝부분이 튕기는 등 예기치 않은 사고로 이어질 우려가 있으므로 반드시 주위의 안전을 확인해 주세요.
- 펍과 로프로 단단히 고정하여 사용해 주세요.
- 얇은 원단을 사용하고 있으므로, 원단을 너무 당기면 파손될 우려가 있으니 주의해 주세요.
- 발밑의 로프나 펍에 주의하시기 바랍니다. 다리를 걸어 넘어져 뜻밖의 사고의 원인이 됩니다.

처음 사용하기 전에

품질에는 만전을 기하고 있습니다만, 사용하기 전에 반드시 사전 연습을 진행하고, 부속품이나 설명 절차를 확인해 주세요. 만일 불량이 있었을 경우는, 구입하신 판매점 또는 스노우피크 유저서비스에 문의해 주세요.

세트 내용 본 제품에 해머는 포함되어 있지 않습니다.



타프 본체
×1



스틸폴
240cm×2



스틸팩
30cm×8



스토퍼로프
두갈래용 10m×2,
3m×4

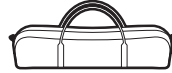

수납 케이스
×1



폴케이스
×1



팩케이스
×1

각부의 명칭 · 로프 설치방법

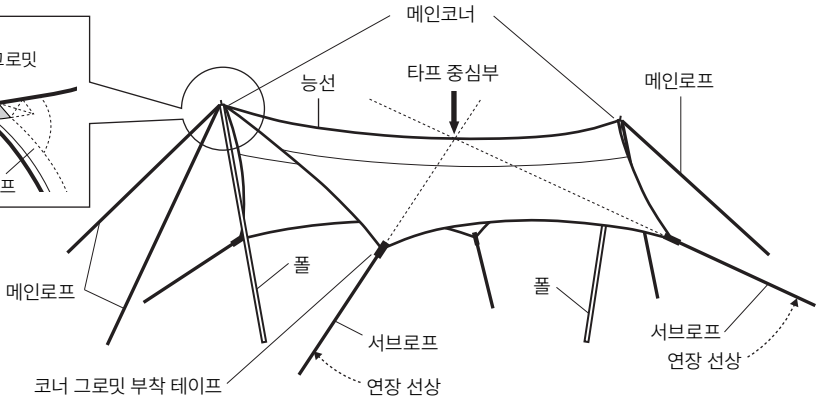
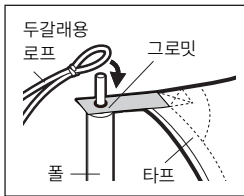

■ 타프 로프 설치

스토퍼 로프

- 메인로프 두갈래용 10m×2
- 서브로프 3m×4

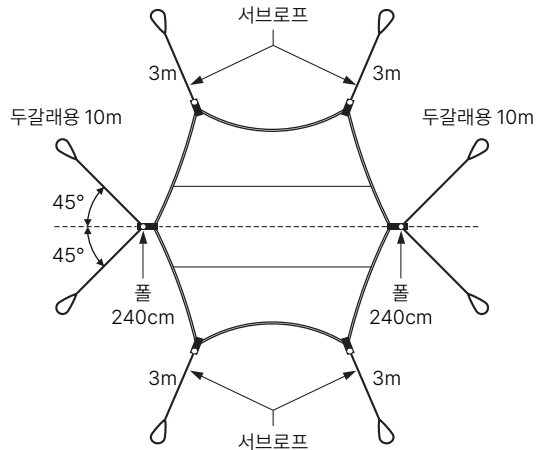

텐트 설명 순서

설영, 철수, 수납은 아래 설명에 따라 반복 연습하여 실제 캠핑에 대비하시기 바랍니다. 무리한 설명·철수는 본체나 폴 파손, 사고의 원인이 됩니다.

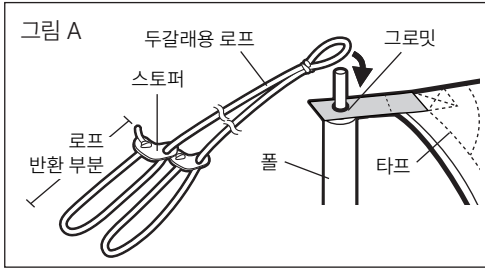

- 0) 설영은 반드시 2인 이상 진행해 주시기 바랍니다.
- 1) 타프 본체를 평평한 장소에서 펼칩니다.
 - 2) 폴 끝부분을 메인 코너의 삼각 금속구에 꽂고, 그 위에서 메인용 두갈래 로프를 걸어 줍니다. (2곳) 이때 로프의 반환 부분은 스토퍼 위치를 조절하여 모두 같은 길이로 해주세요.

[그림A]

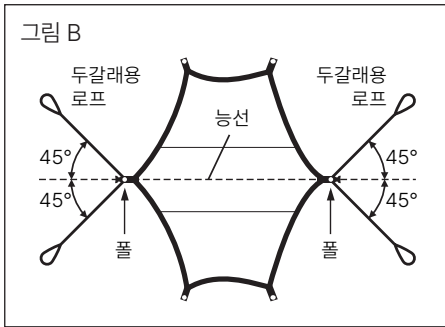

- 3) 2개의 폴을 세운 후, 각각을 연결하는 타프 능선에 대해 바깥쪽으로 두갈래용 로프를 당기고, 폴을 중심으로 좌우 각각 약 45°의 각도로 펴드립니다. [그림B]

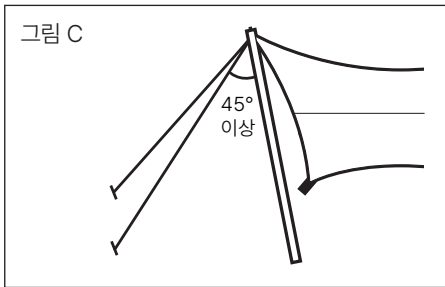

- * 각각의 로프 사이의 각도가 90° 이상 넓은 위치에서 펴다ؤون되면 폴에 텐션이 전달되지 않아 올바르게 설영할 수 없게 되므로 주의해 주세요. [그림 B]
로프의 각도가 폴에 대해 45° 이상이 되는 것이 이상적인 펴다ؤون 위치입니다. [그림C]

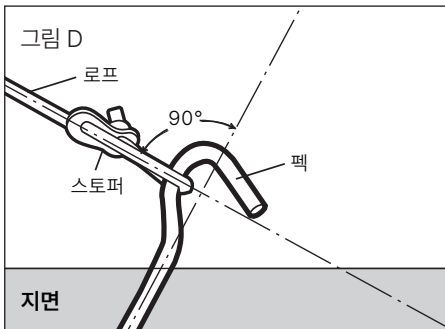

- 또한 펴를 박는 각도는 로프에 대해 90°가 되도록 펴다ؤون합니다. [그림D]

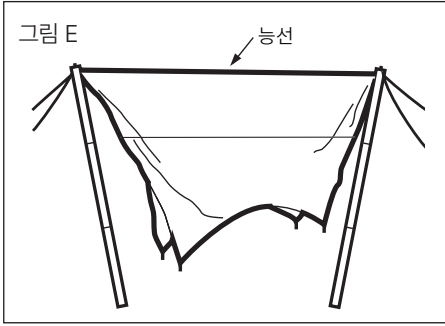

4) 로프의 스토퍼 위치를 조절하여 능선 부분이 제대로 텐션이 잡힌 상태로 만들어 주세요. [그림E]

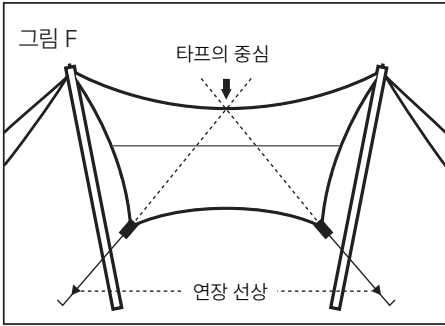

5) 타프의 중심에서 양날개의 코너를 연결하는 연장 선상 (각 코너의 그로밋 부착 테이프의 설치 방향 연장 선상)에 서브로프를 당겨 펴다운합니다. (4곳) [그림F]

※ 로프의 방향이 틀어지면, 주름의 원인이 되어, 올바르게 설명할 수 없게 되므로 유의해 주세요.

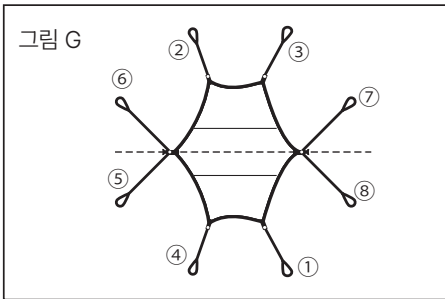

6) 서브로프부터 번호순으로 텐션을 가합니다. 양날개의 서브로프는 대각선 로테이션에서 80% 정도의 힘으로 균등하게 당기고 능선의 느슨함이 깨끗하게 잡힌 후에 메인 로프의 텐션을 가합니다. 마지막으로 모든 로프를 다시 한번 번호 순서대로 20% 정도 추가로 당겨 마무리 합니다. [그림 G]

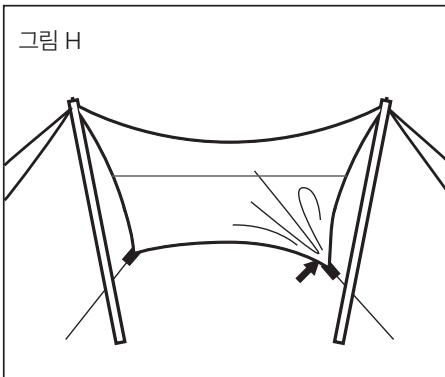

※ 로프의 과도하게 당기지 말아 주세요. 너무 세게 당기는 경우에는 그 방향으로 큰 주름이 발생합니다. 주름진 코너의 서브로프를 느슨하게 하여 전체 텐션 밸런스를 조정해 주세요. [그림H]

※ 타프가 느슨한 상태에서 주름진 상태에서 사용하면 바람을 크게 받아 쓰러지거나 비가 흐르지 않고 쌓이는 등 매우 위험합니다.

7) 타프 설영을 마무리했을 때 폴의 각도는 폴 끝이 메인 로프의 텐션에 이끌려 바깥쪽으로 약간 경사지게 됩니다. 이때 로프의 각도가 폴에 대해 45° 이상이 되는 것이 이상적인 펴다운 위치입니다. [그림C]

케이스에 수납

먼저 폴을 천천히 넘어뜨리고 끝의 금속구와 메인 로프를 분리합니다. 펙을 빼고 각각의 로프를 묶은 후 수납 케이스의 길이에 맞춰 타프 본체를 접어서 케이스 안에 넣습니다.

□ 폴이나 펙은 각각 부속된 전용 케이스에 앞부분이 위쪽이 되도록 넣고, 케이스에 수납해 주세요. 노출된 상태로 수납하면 본체 원단을 손상시킬 수 있습니다.

결로에 대하여

공기 중에 포함되어 있는 수분이 급격히 차가워져 안개 모양이 된 것이 결로로 나타납니다. 특히 텐트나 쉘터 등 한정된 공간에서는 안에 있는 인간의 수분이 호흡이나 땀 등에 의해 공기 중으로 방출되어 수증기가 되고, 일반 실내보다 수증기의 농도가 높아져 결로가 발생할 확률이 높아집니다. 결로는 우수한 투습 방수 소재로도 사용 상황에 따라 완전히 막는 것은 불가능합니다. 사용 중에는 결로 경감을 위해 수시로 적시 환기를 실시해 주세요.

발수 · 방수 성능에 대해

- 본 제품은 어떤 원단에도 고성능의 발수 가공을 실시하고 있으나 원단 특성상 발수 성능(발수 방법이나 내구성)이 약간의 차이가 보일 수 있습니다. 또한 사용을 거듭하면 발수 성능이 저하되는 경우가 있습니다. 성능이 저하된 경우에는 시판 중인 발수 스프레이 등을 사용하시고, 사용 전 해당 제품의 설명서를 잘 읽으신 후 사용해 주세요.
- 방수성이 높은 원단을 사용하고 있으나, 지면의 웅덩이 등에 장시간 접촉하고 있으면 빗물이 잠길 수 있습니다.
- 농약 등으로 PU코팅이 파괴되어 내수압이 이상 저하될 수 있습니다. 이 증상으로 판단될 경우 제품 수리를 할 수 없게 되므로 주의하시기 바랍니다.
- 발수제의 영향으로 로고 마크가 박리 될 수 있습니다.

자외선의 영향에 대하여

- 본 제품은 플라이시트 원단에 UV 차단 가공을 하고 있습니다. UV 차단 가공은 인체에 유해한 자외선 투과를 억제하는 동시에 원단의 강도 열화를 완화합니다.
* UV 차단 가공은, 자외선이 인체에 미치는 영향이나, 소재 열화를 방지하는 것은 아닙니다.

유지 보수 방법

- 장기간 사용하지 않은 제품을 다시 사용 시 제품을 점검하여 각부에 이상이 없는지 확인해 주세요. 이상이 발견된 경우 즉시 사용을 중지하고 구입한 판매점 또는 스노우피크 유저서비스 담당자에게 점검 또는 수리를 의뢰해 주세요.
- 본 제품에는 폴리에스테르 원단을 조합하여 사용하고 있습니다. 원단 특성을 고려하여 최대한 이염이 어려운 가공과 배색 패턴을 채택하였으나 보관 상태 등에 따라 약간의 이염이 발생할 수 있는 점 양해 부탁드립니다. 또한 젖은 채로 보관하는 것은 피해 주세요.
- 젖은 채로 보관하면 곰팡이나 악취, 원단의 이염, 원단의 열화 등의 문제의 원인이 되므로 사용 후 통풍이 잘 되는 그늘에서 충분히 건조하고 부드러운 천 등으로 얼룩을 제거한 후 보관해 주세요.
- 폴은 표면의 오염을 제거하고, 충분히 건조한 후 보관해 주세요. 젖은 채로 보관하면 부식, 강도가 저하됩니다. 또한 폴 내부의 쇼크 코드는 불필요하게 당기지 말아 주세요.
- 고온다습한 곳을 피하고 직사광선이 닿지 않는 통풍이 잘 되는 장소에 보관해 주세요.
- 사용에 의해 광범위하게 소재가 열화되어, 내구도를 초과한 것은 수리할 수 없는 경우가 있습니다.
- 다음 사용에 대비하여, 펙 등의 부속품도 포함하여 충분히 보수, 점검해 주세요.

품질 보증에 대해서

구매하신 제품은 최선을 다해 제작했으나 만일 이상한 점이 발견되시면 구매처 또는 스노우피크, 또는 각 제품에 기재된 연락처로 상담 바랍니다. 제조상의 결함이 원인인 경우는 무상으로 수리 또는 교환이 가능합니다. 기타의 경우는 적절한 가격으로 수리받으실 수 있습니다. 수리 및 교환은 당사의 수리 기준에 의거해 판단합니다. 또한 다음의 경우는 수리가 불가능한 경우도 있으므로 사전 양해를 바랍니다.

1. 소재의 경년열화에 의한 파손 등 제품의 수명
2. 개조 및 조잡한 취급으로 인한 고장
3. 취급 설명서에 금지되어 있는 취급에 의한 고장
4. 불의의 사고에 의한 상품의 고장
5. 기타 제조상의 결함 이외의 원인으로 인한 제품의 고장
6. 먼지나 녹에 의한 고장
7. 분해로 인한 이상 발생 또는 파손
8. 낙하나 기타 충격에 의한 부품 변형 또는 파손에 의한 이상
9. 마찰에 의한 부품 변화 및 그에 따른 고장
10. 타사 제품과의 혼용에 의한 고장

수리에 대해서

- 수리가 필요한 경우는 제품을 구입한 판매점 또는 스노우피크 유저서비스로 문의 바랍니다.
- 수리를 의뢰하기 전 반드시 제품을 충분히 말리고 먼지를 닦아낸 후 문의 바랍니다.
- 수리품에는 수리할 부분을 명확히 알 수 있도록 반드시 메모 또는 표시를 붙여 주시기 바랍니다.
또한 파손 시 상황을 최대한 상세히 적어서 메모를 붙여 주시기 바랍니다.
- 수리품 배송 및 수리 비용은 다음과 같이 규정합니다.
 1. 보증 대상인 경우 : 왕복 배송비 및 수리비는 본사가 부담합니다.
 2. 보증 대상이 아닌 경우 : 왕복 배송비 및 수리비는 고객이 부담합니다.

- 재질 : 210D 폴리에스테르 옥스, PU 코팅 내수압 1,800mm 미니멈 발수 가공, UV가공
- 세트 내용 : 타프 본체, 스틸 폴 (240cm×2), 스틸팩 (30cm×8), 스토퍼 로프 (두갈래용 10m×2, 3m×4), 수납 케이스, 폴케이스, 팩케이스
- 수납 케이스 사이즈 : 75×15×18(h)cm
- 중량 : 7.2kg

대용 인원

4명

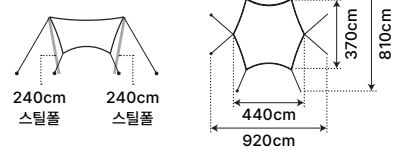

문의 사항이나 의문점이 있으시면 판매점 또는 본사 유저서비스에 문의해 주세요.

스노우피크 유저서비스

☎ 02-6203-1266

(09:00~18:00)

(주) 스노우피크 코리아

서울특별시 양천구 목2동 507-17(공향대로 602)

TEL) 1661-1958 FAX) 02-6203-1959

www.snowpeak.co.kr

MADE IN VIETNAM